

โครงการปรับปรุงที่ทำการ อบต.หนองกระเจ็ด
ถนนท่างานสำนักปลัด และกองคลัง โดยพันพินิจ
กระจุกอู๋มีเนียม จำนวน 79 ตารางเมตร รายละเอียด
ตามรูปแบบรายการที่ อบต.หนองกระเจ็ดกำหนด

รายการประกอบแบบ

รายละเอียดประกอบแบบ

๑. ผู้รับจ้างต้องตรวจสอบสถานที่ก่อสร้างก่อนลงมือทำงาน
 ๒. ก่อนทำการก่อสร้างผู้รับจ้างต้องแจ้งผู้ควบคุมงานรับทราบ
 ๓. ผู้รับจ้างต้องทำการตรวจสอบและรายการต่อๆ ให้เป็นที่ถูกต้อง พร้อมแนบแผนการปฏิบัติงานให้เหมาะสมถูกต้องตามขั้นตอนและตามมาตรฐานงานก่อสร้างที่ดีของงานก่อสร้างและรายการ โดยผู้รับจ้างจะต้องส่งแผนการปฏิบัติงานให้ผู้ว่าจ้างพิจารณาให้ความเห็นชอบก่อนดำเนินงาน

๔. ผู้รับจ้างจะต้องทำการก่อสร้างด้วยความระมัดระวังโดยไม่ให้เกิดความเสียหายต่อทรัพย์สินทางราชการและเอกชน
 ๕. คารระดับของหลักหมุดหลักฐานตามแบบที่กำหนด(BM) เป็นค่าระดับสมมติที่ใช้เฉพาะในงานก่อสร้างเท่านั้น

๖. รถขนส่งวัสดุรวมทั้งเครื่องกลและเครื่องจักรที่ใช้ในการก่อสร้างต้องปฏิบัติตามกฎหมาย
 ๗. ผู้ควบคุมงาน หมายถึงผู้ควบคุมงาน ผู้แทน อบต. หรือบริษัทตามคำสั่ง อบต.

๘. มาตราฐานงานก่อสร้างให้ใช้รายการมาตรฐานงานทาง สำหรับ อบท. (ทถ) ฉบับปัจจุบัน

๙. ทุจุดเริ่มต้นและสิ้นสุดโครงการ รวมทั้งทางแยก ให้ปรับระดับของถนนให้กลมกลืนกับถนนเดิมโดยไม่ทำให้เกิดอุปสรรคต่อการจราจร และไม่ป็นอันตรายต่อชีวิตและทรัพย์สิน

๑๐. สาธารณชนโยก และสาธารณูปโภคต่างๆ เช่น ไฟฟ้า, โทรศัพท์, ประปา, ท่อระบายน้ำ เป็นต้น ที่อยู่บริเวณที่ก่อสร้างและเป็นอุปสรรคต่อการก่อสร้าง ผู้รับจ้างต้องดำเนินการติดต่อหน่วยงานที่เกี่ยวข้องเพื่อย้ายสิ่งต่างๆ เหล่านี้ไปให้พ้น ค่าใช้จ่ายต่างๆ ให้เป็นของผู้รับจ้าง
 ๑๑. รายการใดที่ไม่ได้กำหนดไว้ในแบบหรือกำหนดไว้แต่ชัดเจนหรือแสดงไว้ชัดแจ้งกัน หรือมีปัญหาในการก่อสร้าง หรือไม่ปฏิบัติตามวิชาช่างที่ดี ให้รายงานและดำเนินการตามดุลพินิจของคณะกรรมการช่าง

๑๒. ผู้รับจ้างจะต้องมีมาตรการในการป้องกันอุบัติเหตุต่างๆ อันเกิดขึ้นจากการทำงานก่อสร้าง ไม่ว่าจะรายนั้นๆ จะมีความปลอดภัยอย่างไรก็ตามการเกิดอุบัติเหตุหรือมีสาเหตุจากการจัดการที่ไม่รัดกุมหรือการขาดการป้องกันหรือมีสาเหตุจากการจัดการที่ไม่รัดกุมหรือการขาดการป้องกันความปลอดภัยของชีวิตและทรัพย์สินทั้งหมดที่เกี่ยวข้อง

๑๓. ผู้รับจ้างจะต้องติดป้ายเตือน เครื่องหมายจราจรหรือสัญญาณจราจรในระหว่างก่อสร้างตามมาตรฐานกรมทางหลวงชนบท
 ๑๔. ในกรณีที่เกิดเหตุขึ้นเนื่องมาจากการปฏิบัติงานที่ไม่เหมาะสม ทั้งนี้เพื่อความปลอดภัยของชีวิตและทรัพย์สินทั้งหมดที่เกี่ยวข้อง
 ๑๕. เมื่อทำการก่อสร้างเรียบร้อยแล้ว ผู้รับจ้างต้องตรวจสอบความเรียบร้อยก่อนแจ้งผู้ควบคุมงาน หรือคณะกรรมการช่างพิจารณา

-หมายเหตุ

หากมีอุบัติเหตุเกิดขึ้น เนื่องจากความประมาทเลินเล่อของผู้รับจ้าง
 เพราะไม่ปฏิบัติตามรายการประกอบแบบก่อสร้าง ผู้รับจ้างจะต้องรับผิดชอบ
 ชดเชยค่าเสียหายในชีวิตและทรัพย์สินของผู้ประสบอุบัติเหตุ ทุกกรณี โดยไม่จำกัด
 ความรับผิดชอบ แต่ไม่เกินตามที่กฎหมายกำหนดไว้



องค์การบริหารส่วนตำบล
หนองกระเจ็ด

โครงการ
ปรับปรุงฝักรับน้ำ อบต.หนองกระเจ็ด

สถานที่ก่อสร้าง
ต. หนองกระเจ็ด อ.บ้านคา จ. เพชรบุรี

ผู้เขียน
(นายสุวิทย์ ไชยกุล)
ผู้ช่วยนายช่างโยธา

วิศวกร
(นายสุวิทย์ ไชยกุล)
ผู้ช่วยนายช่างโยธา

ตรวจแบบ
(นายชลากร ฆางงม)
ผู้อำนวยการกองช่าง

เห็นชอบ
(นายบรรจง เกตุศรีวงศ์)
ปลัด อบต.หนองกระเจ็ด

อนุมัติ
(นายจรัส มีถาวร)
นายก อบต.หนองกระเจ็ด

แนบแบบ
-รายการประกอบแบบ

แบบเลขที่ 4 / 2567

รับ / ส่งมอบ / ปี

แผ่นที่ 1 จำนวน 10

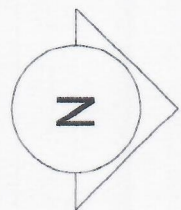

องค์การบริหารส่วนตำบล
หนองกระเจ็ด

โครงการ

ปรับปรุงพื้นที่การปลูกพืชเศรษฐกิจ

สถานที่ก่อสร้าง

หมู่ที่ ๑ บ้านโนนสูง ตำบลหนองกระเจ็ด อำเภอท่าช้าง จังหวัดขอนแก่น

ผู้ดำเนินการ

(นายศุภชัย ใจกล้า)
ผู้อำนวยการส่วนราชการ

วิศวกร

(นายวิชาญ ช่างโยธา)

ช่างแบบ

(นายพลาท วรรณ)
ผู้อำนวยการก่อสร้าง

เห็นชอบ

(นายบรรณกิจ เกตุสิงห์)
นายก อบต.หนองกระเจ็ด

อนุมัติ

(นายจรัส เมืองงาม)
นายก อบต.หนองกระเจ็ด

-แผนที่ได้ยั้งงาย

วันที่ 4 / 2567

หน้า / เลข / ๒

หน้า

จำนวน

2

10

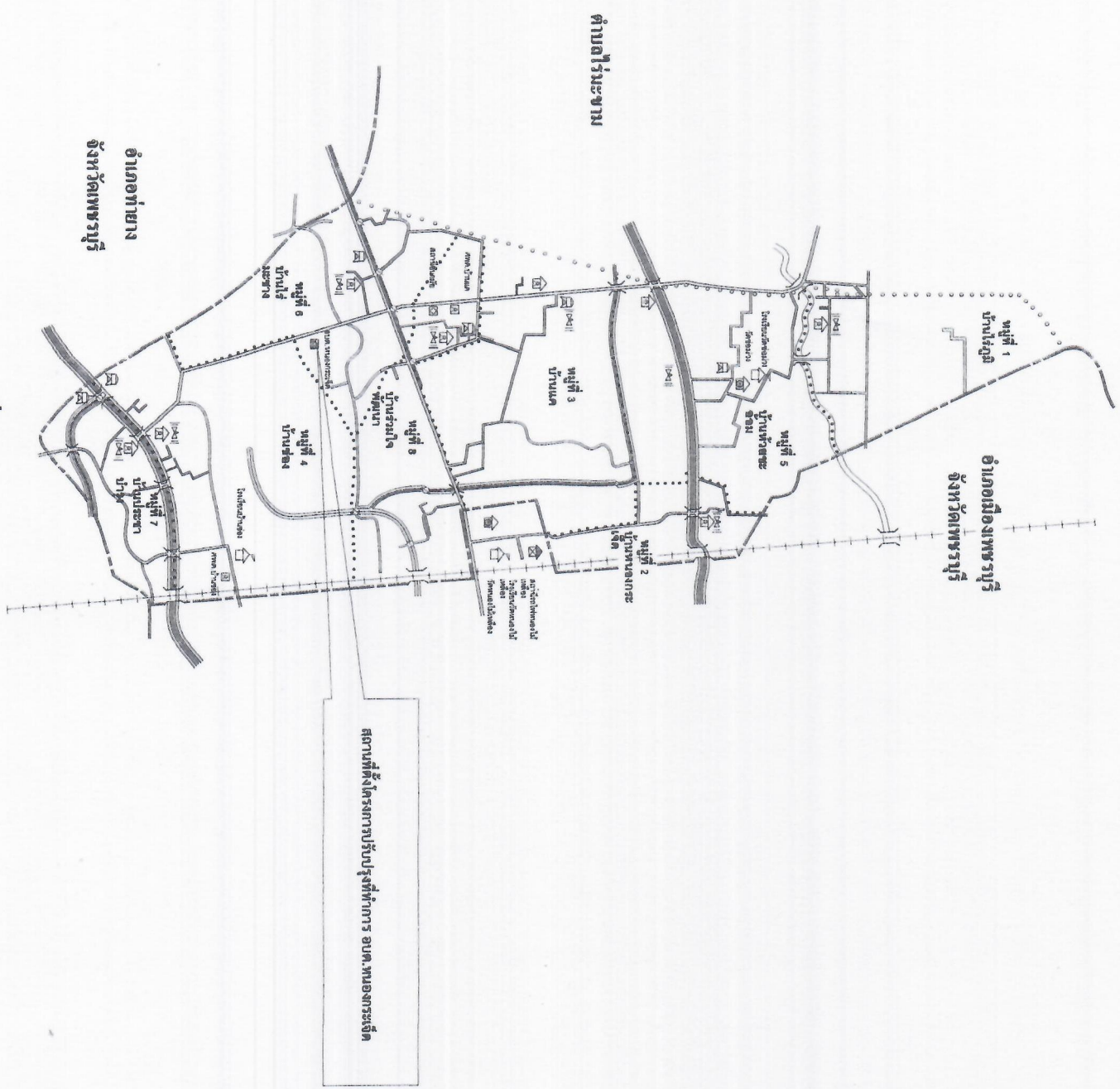

แผนที่โดยสังเขป



องค์การบริหารส่วนตำบล
หนองกระเจ็ด

โครงการ

ปรับปรุงพื้นที่สวนสาธารณะ

สถานที่ก่อสร้าง

๓ พหลโยธิน ๓ บ้านท่าลาด ๑ บ้านท่าคู

ผู้เขียน

(นายสุวิทย์ โสภณ)
ผู้ช่วยนายก อบจ.ยโสธร

วิศวกร

ตรวจแบบ

(นายพลาวัฒน์ หนองมน)
ผู้อำนวยการกองช่าง

ผู้ควบคุม

(นายบรรณพงษ์ เกตุศิริวงศ์)
พล.เอก.หญิง.นางสาวสุจิต

อนุมัติ

(นายจรัส ฝ่องถาวร)
นายก อบจ.ยโสธร

แสดงแบบ

-แบบแปลนพื้นที่ ๑

แบบเลขที่ 4 / 2567

รูป / เสา / ๗

แผ่นที่

จำนวน

3 10

แบบแปลนพื้นที่ ๑
มาตราส่วน 1 : 100





**องค์การบริหารส่วนตำบล
หนองกระเจ็ด**

โครงการ

ปรับปรุงอาคารเรียน

สถานที่ตั้ง

หมู่ที่ ๑ ตำบลหนองกระเจ็ด

ผู้เสนอ

(นายสุวิทย์ ใสคำ)
ผู้อำนวยการโรงเรียน

รายการ

ครุภัณฑ์

(นายพลากร มิ่งงาม)
ผู้อำนวยการโรงเรียน

ผู้เสนอ

(นายบรรณกิจ นกสุวิทย์)
นายก อบต.หนองกระเจ็ด

แสดงแบบ

แบบแปลนพื้นที่ ๑
รูปตัด A-A

ขนาดหน้า 4 / 2567

รูป / เสา / ผนัง

พื้นที่

จำนวน

4 10

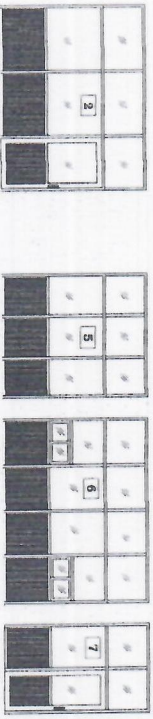

- + 12.30 ระดับหน้าลานใต้
- + 7.80 ระดับพื้นลาดหน้าหลังคา
- 3.20
ถนนลูกรัง โครงการก่อสร้างถนน
- + 4.60 ระดับพื้นที่ขุดแต่ง
- 3.20
- + 1.40 ระดับพื้นที่ชั้นล่าง
- + 0.60 ระดับคาน
- + 0.00 ระดับดินเดิม

รูปตัด A-A
ขนาดหน้า 1 : 100



**องค์การบริหารส่วนตำบล
หนองกระเจ็ด**

โครงการ

ฟื้นฟูสภาพทางของชุมชน

สถานที่ก่อสร้าง

๑. หมู่ ๑๑ ตำบล ๑ อำเภอ ๑ จังหวัด

ผู้เขียน

(นายสุวิทย์ ไชยดี)
ผู้ช่วยนายก อบต.

วิศวกร

ตรวจแบบ

(นายพลาภ วัฒนาวง)
ผู้อำนวยการกองช่าง

ผู้ควบคุม

(นายบรรจง ใหญ่วงศ์)
ปลัด อบต. หนองกระเจ็ด

อนุมัติ

(นางจุฬาสี เมืองดาวง)
นายก อบต. หนองกระเจ็ด

แนบแบบ

- แบบแปลนพื้นที่
- งบตัด @-@

แบบเลขที่ 4 / 2567

รูป / เฉลน / ๗

แผ่นที่

จำนวน

5 10



รูปตัด B-B
ขนาดจริง 1 : 100

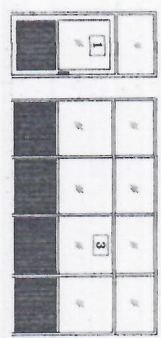

ระดับพื้นถนนเดิม + 7.60
3.20
ระดับพื้นถนน + 4.60
3.20
ระดับพื้นถนนเดิม + 1.40
ระดับดินเดิม + 0.00
ระดับดินเดิม + 0.00



**องค์การบริหารส่วนตำบล
หนองกระเจ็ด**

โครงการ

ปรับปรุงพื้นที่สวนสาธารณะ

สถานที่ก่อสร้าง

ก. หมู่ที่ ๓ ตำบล ๙, อำเภอ

ผู้เสนอ

(นายสุวิทย์ ไชยดี)
ผู้อำนวยการโรงเรียน

รายการ

ตรวจแบบ

(นายพลาภา ภิรมย์)
ผู้อำนวยการโรงเรียน

ผู้ตรวจสอบ

(นายบรรณิทธิ์ เกตุวิเศษ)
ปลัด อบต. หนองกระเจ็ด

อนุมัติ

(นายสุวิทย์ ภิรมย์)
นายก อบต. หนองกระเจ็ด

แนบแบบ

แบบแปลนพื้นที่ ๑
- รูปตัด C-C

แบบร่าง 4 / 2567

วัน / เดือน / ปี

พื้นที่

จำนวน

6 10

รูปตัด C-C
ขนาดเส้น 1 : 100

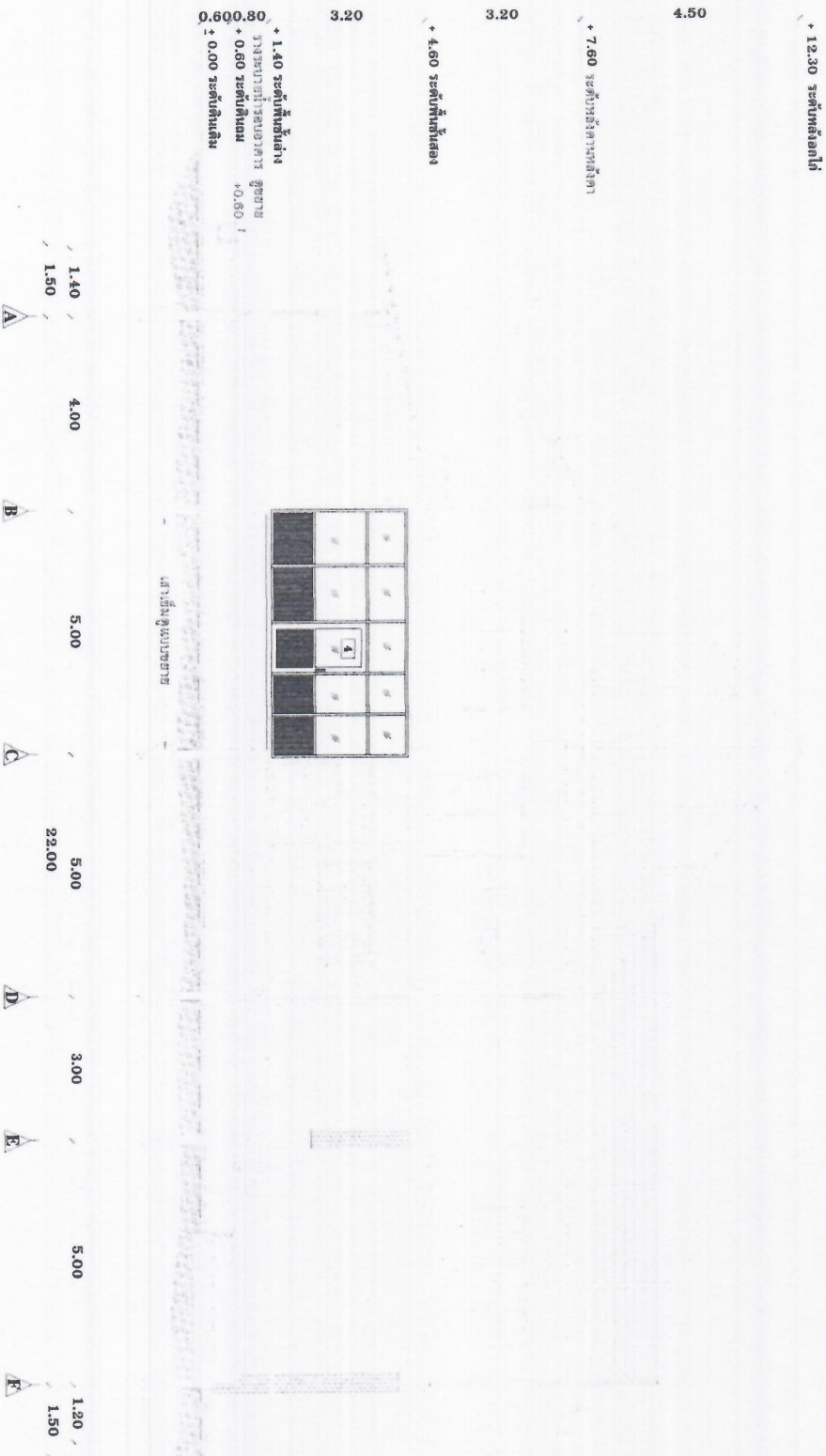

0.600.80
+ 1.40 ระดับพื้นชั้นล่าง
+ 0.50 ระดับดินถม
± 0.00 ระดับดินเดิม

3.20

+ 4.50 ระดับพื้นชั้นล่าง

3.20

+ 7.50 ระดับชั้นวางของ

4.50

+ 12.30 ระดับพื้นเดิม



**องค์การบริหารส่วนตำบล
หนองกระเจ็ด**

โครงการ

ปรับปรุงพื้นที่การขุดถนนสาธารณะ

สถานที่ก่อสร้าง

ถนนสาธารณะ ๓ บ้านเลขที่ ๔, ๖ และ ๘

ผู้เขียน

(นายสุวิชัย ไกรล่ำ)
ผู้ช่วยนายช่างโยธา

ตรวจ

(นายสุวิชัย ไกรล่ำ)
ผู้ช่วยนายช่างโยธา

ตรวจแบบ

(นายพลากร อภิวงษา)
ผู้ชำนาญการท้องถิ่น

เห็นชอบ

(นายบรรณรักษ์ เกตุศรีวงศ์)
ปลัด อบต.หนองกระเจ็ด

อนุมัติ

(นายสุวิชัย ไกรล่ำ)
นายก อบต.หนองกระเจ็ด

แสดงแบบ

แบบแปลนพื้นที่
- ภูเก็ต D-D

แบบเลขที่ 4 / 2567

รับ / เดือน / ปี

แผ่นที่ จำนวน

7 10

หน้าที่ยื่น





องค์การบริหารส่วนตำบล
หนองกระเจ็ด

โครงการ

ปรับปรุงอาคารเรียน มหสารวิถี

สถานที่ก่อสร้าง
ม.มหสารวิถี อ.บ้านคา จ. เพชรบุรี

ผู้เขียน

(นางศุภวิไล ไชยคำ)
ผู้ควบคุมช่างโยธา

วิศวกร

ตรวจแบบ

(นายพลากร วัฒนวง)
ผู้อำนวยการกองช่างโยธา

ให้ชอม

(นายบรรเทิง เกตุศรีวงศ์)
ปลัด อบต.หนองกระเจ็ด

อนุมัติ

(นายสุวิทย์ เสงี่ยมกร)
นายก อบต.หนองกระเจ็ด

นำส่งแบบ

-แบบแปลนอาคารประจํา - หน้าต่าง

แบบเลขที่ 4 / 2567

ปี / เดือน / ปี

แผ่นที่ จำนวน

8 10

แบบแปลนอาคารประจํา - หน้าต่าง
มาตราส่วน 1 : 50

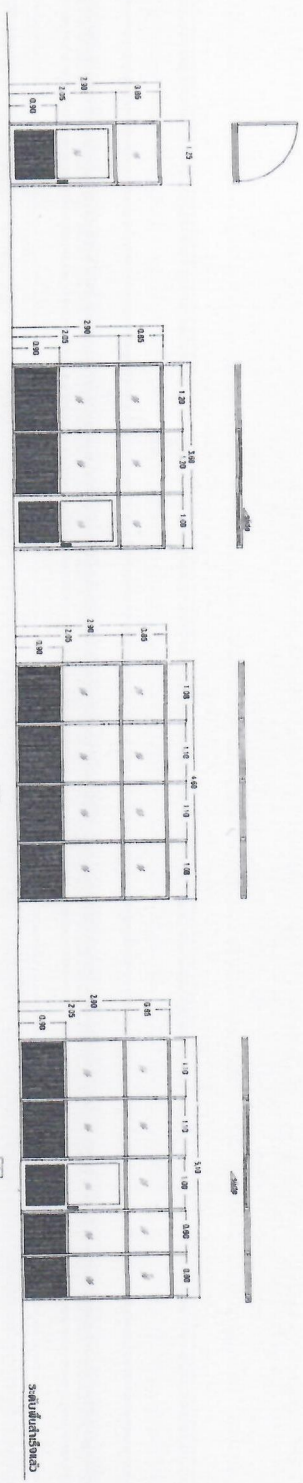

1
กรอบบานหน้าต่างมีฉากหน้าต่าง
สูงหน้าต่างบานขนาด 1x1.0 ม.
กระจกสีเทา ขนาด 6 มม.
มีช่องลิ้นบานรับ 3" - 4"

2
กรอบบานหน้าต่างมีฉากหน้าต่าง
สูงหน้าต่างบานขนาด 1x1.0 ม.
กระจกสีเทา ขนาด 6 มม.
มีช่องลิ้นบานรับ 3" - 4"

3
กรอบบานหน้าต่างมีฉากหน้าต่าง
สูงหน้าต่างบานขนาด 1x1.0 ม.
กระจกสีเทา ขนาด 6 มม.
มีช่องลิ้นบานรับ 3" - 4"

4
กรอบบานหน้าต่างมีฉากหน้าต่าง
สูงหน้าต่างบานขนาด 1x1.0 ม.
กระจกสีเทา ขนาด 6 มม.
มีช่องลิ้นบานรับ 3" - 4"

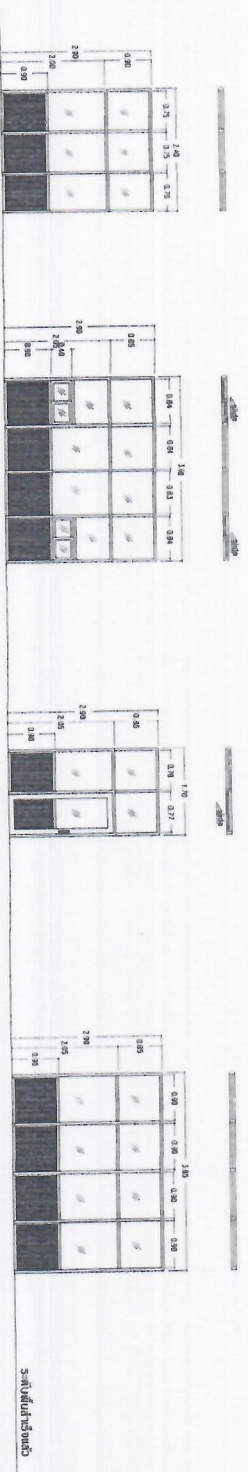

5
กรอบบานหน้าต่างมีฉากหน้าต่าง
สูงหน้าต่างบานขนาด 1x1.0 ม.
กระจกสีเทา ขนาด 6 มม.
มีช่องลิ้นบานรับ 3" - 4"

6
กรอบบานหน้าต่างมีฉากหน้าต่าง
สูงหน้าต่างบานขนาด 1x1.0 ม.
กระจกสีเทา ขนาด 6 มม.
มีช่องลิ้นบานรับ 3" - 4"

7
กรอบบานหน้าต่างมีฉากหน้าต่าง
สูงหน้าต่างบานขนาด 1x1.0 ม.
กระจกสีเทา ขนาด 6 มม.
มีช่องลิ้นบานรับ 3" - 4"

8
กรอบบานหน้าต่างมีฉากหน้าต่าง
สูงหน้าต่างบานขนาด 1x1.0 ม.
กระจกสีเทา ขนาด 6 มม.
มีช่องลิ้นบานรับ 3" - 4"

รูปหน้าต่างทั้งหมด



องค์การบริหารส่วนตำบล
หนองกระเจ็ด

โครงการ
ปรับปรุงที่ทำการ อบต.หนองกระเจ็ด

สถานที่ก่อสร้าง
ร. พงศกระเจ็ด อ.บ้านคา จ. นครปฐม

ผู้เขียน
(นายสุวิชัย ไกลล้ำ)
ผู้ควบคุมงานช่างโยธา

วิศวกร

ตรวจสอบ
(นายบรรเทิง เกตุสร้างดี)
ปลัด อบต.หนองกระเจ็ด

อนุมัติ
(นายสุวิชัย ไกลล้ำ)
นายก อบต.หนองกระเจ็ด

แสดงแบบ
(นายสุวิชัย ไกลล้ำ)
นายก อบต.หนองกระเจ็ด

อนุมัติ-ขยาย ตำนต่าง ๆ ของป้าย
-รายการประกอบแบบ

วันที่ / เดือน / ปี

หน้า / ต่อหน้า

หน้า 9

จำนวน 10

แบบแสดงด้านข้างซ้าย
มาตราส่วน 1 : 25

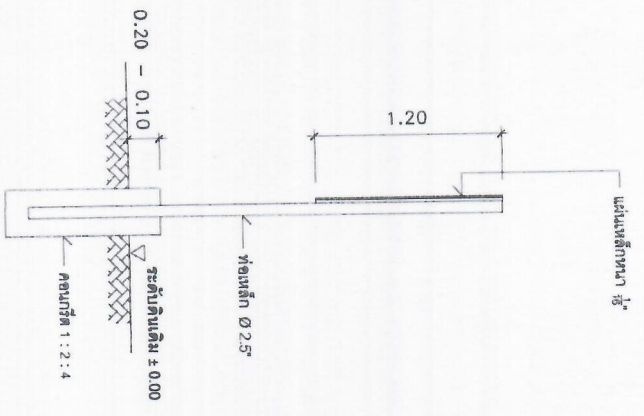

แบบแสดงด้านหน้าซ้าย
มาตราส่วน 1 : 25

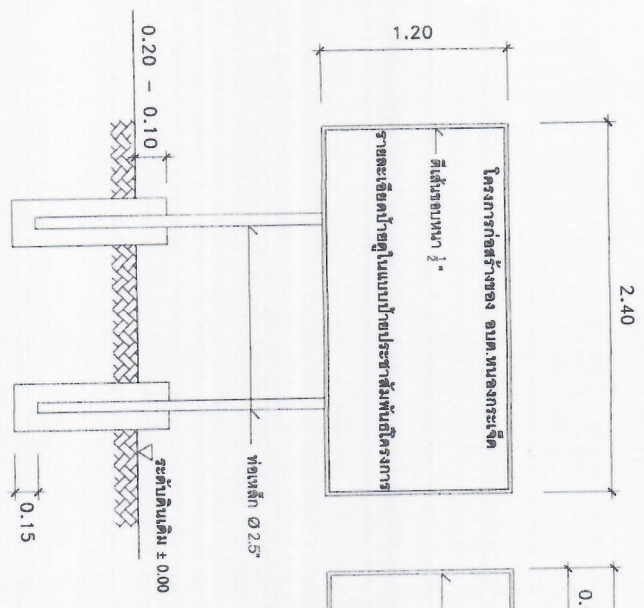

แบบแสดงด้านหลังซ้าย
มาตราส่วน 1 : 25

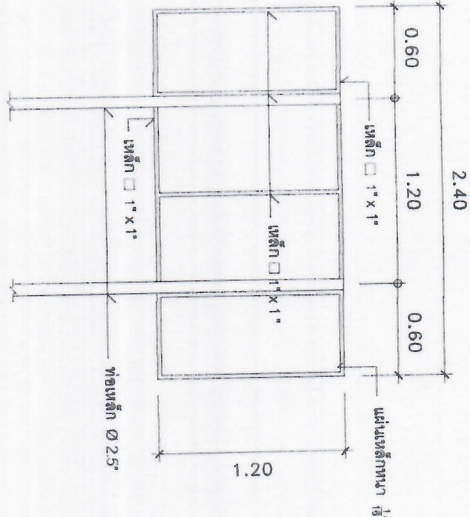

แบบแสดงด้านข้างซ้าย
มาตราส่วน 1 : 25

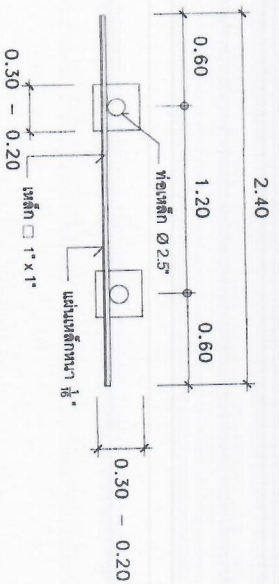

แบบแสดงแปลนซ้าย
มาตราส่วน 1 : 25

รายการประกอบแบบ

1. เสา พื้นป้ายทาสีเขียวทาสีทองด้านในสีน้ำเงิน ก่อนทาสีจริงผู้รับจ้าง ต้องทำการทาสีกันสนิมก่อน 1 ครั้ง จึงทำการทาสีจริง
2. ตัวหนังสือใช้สีขาว (จัดตามความเหมาะสมกับตัวป้าย)
3. แผ่นเหล็กที่ใช้มีขนาด กว้าง 1.20 เมตร ยาว 2.40 เมตร หน้า 1/16"
4. ก่อนทำการปักป้ายโครงการผู้รับจ้างต้องทำการแจ้งผู้ควบคุมงานให้ทราบก่อน



องค์การบริหารส่วนตำบล
หนองกระเจ็ด

โครงการ

เป็นรูปสี่เหลี่ยม อนุ ทนถนกระเจ็ด

สถานที่ก่อสร้าง

๙. บนถนนระเค็ด อ.บ้านเขว่ ๙. เทศบาล

ผู้เขียน

(นายสุวิชัย ไกรสลา)
ผู้ช่วยนายช่างโยธา

วิศวกร

ตรงแบบ

(นายพลาพล มงงาม)
ผู้อำนวยการกองช่าง

เห็นชอบ

(นายบรรจง เกตุสร้างดี)
ปลัด อบต.หนองกระเจ็ด

อนุมัติ

(นายสุวิชัย ไกรสลา)
นายก อบต.หนองกระเจ็ด

แนบแบบ

- แบบนำคำอธิบายราคาเพื่อประชาชนที่สนใจ
โครงการก่อสร้างของ อบต. หนองกระเจ็ด
แบบนำคำอธิบายราคาเพื่อประชาชนที่สนใจ
(ถ้ามี)

แบบเลขที่ 4/ 2567

รับ / เดือน / ปี

แผ่นที่

10 10

จำนวน

โครงการก่อสร้างขององค์การบริหารส่วนตำบลหนองกระเจ็ด

โครงการก่อสร้าง.....
 บริเวณงาน.....
 งานประมาณ.....
 วันเริ่มปฏิบัติงาน.....
 ผู้รับจ้าง.....
 ผู้ควบคุมงาน.....

รับเงินอุดหนุนจาก.....
 กรมการตรวจการจ้าง.....

- 1..... (ประธานกรรมการ)
- 2..... (กรรมการ)
- 3..... (กรรมการ)
- 4..... (กรรมการ)
- 5..... (กรรมการ)

1.20

2.40

แบบป้ายประชาสัมพันธ์โครงการก่อสร้างขององค์การบริหารส่วนตำบลหนองกระเจ็ด

โครงการก่อสร้างขององค์การบริหารส่วนตำบลหนองกระเจ็ด

โครงการก่อสร้าง.....
 บริเวณงาน.....
 สถานที่ก่อสร้าง.....
 ผู้รับจ้าง.....
 สัญญาจ้างเลขที่.....
 สัญญาเริ่มวันที่.....
 งบประมาณก่อสร้าง.....
 ผู้ควบคุมงาน.....
 อดต. หนองกระเจ็ด โทร 032-586-261

ตั้งวันที่.....
 สิ้นสุดวันที่.....
 (หัวหน้าส่วนโยธา)
 (นายช่างโยธา)

1.20

2.40

แบบป้ายติดประกาศเพื่อประชาสัมพันธ์(ป้ายชั่วคราว)

หมายเหตุ

ก่อนที่ผู้รับจ้างเข้าดำเนินการก่อสร้าง
 ต้องทำการติดตั้งป้ายประชาสัมพันธ์(ป้ายชั่วคราว)
 ทำด้วยไม้ขีด จำนวน 1 ป้าย ขนาดกว้าง 1.20 เมตร
 ยาว 2.40 เมตร พิมพ์สีเขียว ตัวหนังสือ
 สีขาว ตามรายละเอียดในแบบที่กำกับมาให้